

# Ventilador de techo

Ceiling Fan

*Ventilateur de plafond*

*Ventoinha de teto*

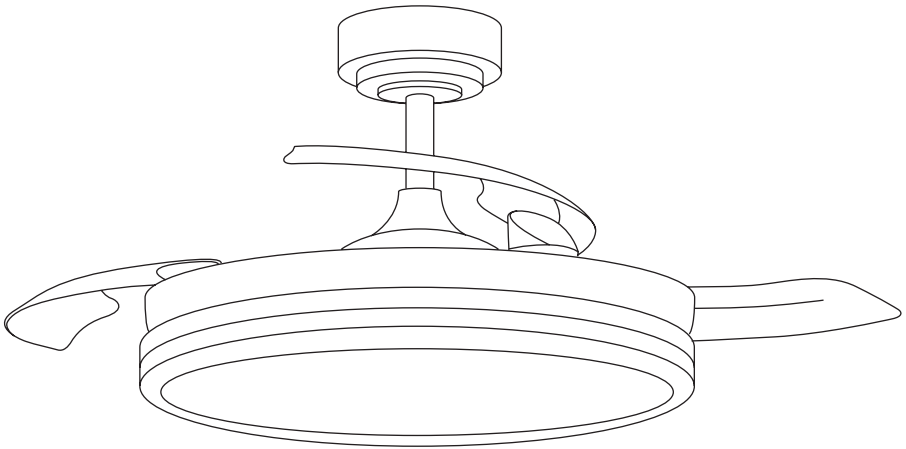



## MEDIO AMBIENTE

No tire aparatos eléctricos a la basura doméstica. Sus componentes pueden ser perjudiciales para el medio ambiente. Deséchelos en un centro de reciclaje de aparatos eléctricos autorizado. Al comprar este electrodoméstico, ya ha pagado por su reciclaje al final de su vida útil.

## AMBIENTE

Não eliminar os aparelhos eléctricos no lixo doméstico. Os seus componentes podem ser nocivos para o ambiente. Elimine-os num centro de reciclagem de electrodomésticos autorizado. Ao comprar este aparelho, já pagou a sua reciclagem no final da sua vida útil.

## ENVIRONMENT:

Do not dispose of electrical appliances in household waste. Their components can be harmful to the environment. Dispose of them at an authorised electrical appliance recycling centre. By purchasing this appliance, you have already paid for its recycling at the end of its service life.

## ENVIRONNEMENT :

Ne pas jeter les appareils électriques avec les ordures ménagères. Leurs composants peuvent être nocifs pour l'environnement. Veuillez les déposer dans un centre de recyclage d'appareils électriques agréé. En achetant cet appareil, vous avez déjà payé pour son recyclage à la fin de sa vie utile.

## PRECAUCIONES DE SEGURIDAD

**IMPORTANTE: POR FAVOR LEA ANTES DE LA INSTALACION. EL VENTILADOR DEBE SER INSTALADO POR PERSONAL CUALIFICADO**

1. Apague el interruptor principal de la caja de fusible.
2. La alimentación debe ser AC220-240V 50/60Hz
3. No accione la función inversa cuando el ventilador esté todavía en movimiento. Espere a que se detenga completamente antes de cambiar la función.
4. No introduzca ningún objeto en el recorrido de las aspas.
5. Una vez realizadas todas las conexiones eléctricas, guarde todos los cables de forma ordenada.
6. Asegúrese de que todos los tornillos y conexiones estén bien atornillados y asegurados.
7. Los cables de alimentación con corriente y neutro deben conectarse a un interruptor de doble polo que tenga un contacto de al menos 3mm en todos los polos.
8. El ventilador de techo debe montarse a una altura mínima de 2,3 metros del suelo.
9. A la hora de instalar el soporte al techo, asegúrese que el montaje permite un espacio libre de 2,13m hasta el suelo y una distancia de 1m a cualquier pared u objeto.

## ADVERTENCIA

Para reducir el riesgo de lesiones personales, no doble los soportes de las palas durante el montaje o después de la instalación. No introduzca ningún objeto en la trayectoria de las palas.

## LIMPIEZA Y MANTENIMIENTO

- Corte el suministro eléctrico y espere unos minutos antes de limpiar.
- Después de la limpieza y el mantenimiento, espere hasta que esté completamente seco antes de utilizarlo.
- No limpie directamente el aparato con agua. Utilice un paño húmedo sin disolventes.
- No desmonte ni modifique el producto. Se recomienda revisar y limpiar este producto con regularidad para prolongar su vida útil.

## SOLUCION DE PROBLEMAS

Lea atentamente si detecta algún fallo de funcionamiento.

- Si el ventilador no funciona correctamente, asegúrese de que están correctamente realizadas las conexiones eléctricas.
- Si escucha algún sonido, compruebe que los tornillos están correctamente apretados y asegurados.
- Si el ventilador se balancea, apriete correctamente los tornillos del soporte de montaje.

## PRECAUÇÕES DE SEGURANÇA

IMPORTANTE: LEIA POR FAVOR ANTES DA INSTALAÇÃO. O VENTILADOR DEVE SER INSTALADO POR PESSOAL QUALIFICADO.

1. Desligar o disjuntor principal na caixa de fusíveis.
2. A fonte de alimentação deve ser AC220-240V 50/60Hz.
3. Não operar a função inversa quando o ventilador ainda está em movimento. Esperar que pare completamente antes de alterar a função.
4. Não inserir quaisquer objectos no caminho das lâminas.
5. Depois de todas as ligações eléctricas terem sido feitas, armazenar todos os cabos de forma ordenada.
6. Certificar-se de que todos os parafusos e ligações estão apertados e seguros.
7. Os cabos de alimentação com corrente e neutro devem ser ligados a um interruptor de pólo duplo com um contacto de pelo menos 3mm em todos os pólos.
8. O ventilador de tecto deve ser montado a uma altura mínima de 2,3 metros do chão.
9. Ao montar o suporte no tecto, certifique-se de que a montagem permite uma distância de 2,13m até ao chão e uma distância de 1m até qualquer parede ou objecto.

## ADVERTÊNCIA

Para reduzir o risco de ferimentos pessoais, não dobrar os suportes das lâminas durante a montagem ou após a instalação. Não inserir quaisquer objectos no caminho das lâminas.

## LIMPEZA E MANUTENÇÃO

- Desligar a alimentação eléctrica e aguardar alguns minutos antes de limpar. Após a limpeza e a manutenção, aguardar que o aparelho esteja completamente seco antes de o utilizar.
- Não limpar o aparelho diretamente com água. Utilizar um pano húmido sem solventes.
- Não desmontar nem modificar o produto. Recomenda-se que verifique e limpe este produto regularmente para prolongar a sua vida útil.

## RESOLUÇÃO DE PROBLEMAS

Leia atentamente se detetar qualquer anomalia.

- Se a ventoinha não funcionar corretamente, certifique-se de que as ligações eléctricas estão bem feitas.
- Se ouvir algum som, verifique se os parafusos estão corretamente apertados e fixados.
- Se a ventoinha estiver a balançar, aperte corretamente os parafusos do suporte de montagem.

## SAFETY PRECAUTIONS

IMPORTANT: PLEASE READ BEFORE INSTALLATION. FAN MUST BE INSTALLED BY QUALIFIED PERSONNEL.

1. Turn off the main circuit breaker at the fuse box.
2. The power supply must be AC220-240V 50/60Hz.
3. Do not operate the reverse function when the fan is still moving. Wait for it to come to a complete stop before changing the function.
4. Do not insert any objects into the path of the blades.
5. After all electrical connections have been made, store all cables in an orderly manner.
6. Make sure that all screws and connections are tight and secure.
7. Power cables with current and neutral must be connected to a double-pole switch with a contact of at least 3mm on all poles.
8. The ceiling fan must be mounted at a minimum height of 2.3 metres from the floor.
9. When mounting the bracket to the ceiling, ensure that the mounting allows a clearance of 2.13m to the floor and a distance of 1m to any wall or object.

## WARNING

To reduce the risk of personal injury, do not bend the blade supports during assembly or after installation. Do not insert any objects into the path of the blades.

## CLEANING AND MAINTENANCE

- Switch off the power supply and wait a few minutes before cleaning.
- After cleaning and maintenance, wait until it is completely dry before use.
- Do not clean the appliance directly with water. Use a damp cloth without solvents.
- Do not disassemble or modify the product. It is recommended to check and clean this product regularly to prolong its life.

## TROUBLESHOOTING

Read carefully if you detect any malfunction.

- If the fan does not work properly, make sure that the electrical connections are correctly made.
- If you hear any sound, check that the screws are properly tightened and secured.
- If the fan is rocking, tighten the mounting bracket screws correctly.

## PRÉCAUTIONS DE SÉCURITÉ

IMPORTANT : VEUILLEZ LIRE AVANT L'INSTALLATION. LE VENTILATEUR DOIT ÊTRE INSTALLÉ PAR DU PERSONNEL QUALIFIÉ.

1. Coupez le disjoncteur principal dans la boîte à fusibles.
2. L'alimentation électrique doit être de type AC220-240V 50/60Hz.
3. Ne pas utiliser la fonction d'inversion lorsque le ventilateur est encore en mouvement. Attendez qu'il s'arrête complètement avant de changer de fonction.
4. N'insérez pas d'objets dans la trajectoire des lames.
5. Après avoir effectué toutes les connexions électriques, rangez tous les câbles de manière ordonnée.
6. Assurez-vous que toutes les vis et les connexions sont bien serrées et sécurisées.
7. Les câbles électriques avec courant et neutre doivent être connectés à un interrupteur bipolaire avec un contact d'au moins 3 mm sur tous les pôles.
8. Le ventilateur de plafond doit être monté à une hauteur minimale de 2,3 mètres du sol.
9. Lorsque vous fixez le support au plafond, assurez-vous que le montage permet un dégagement de 2,13 m par rapport au sol et une distance de 1 m par rapport à tout mur ou objet.

## AVERTISSEMENT

Pour réduire le risque de blessure, ne pliez pas les supports de lame pendant l'assemblage ou après l'installation. N'insérez pas d'objets dans la trajectoire des lames.

## NETTOYAGE ET ENTRETIEN

- Couper l'alimentation électrique et attendre quelques minutes avant de procéder au nettoyage.
- Après le nettoyage et l'entretien, attendez que l'appareil soit complètement sec avant de l'utiliser.
- Ne pas nettoyer l'appareil directement avec de l'eau. Utilisez un chiffon humide sans solvant.
- Ne pas démonter ou modifier le produit. Il est recommandé de vérifier et de nettoyer régulièrement ce produit pour prolonger sa durée de vie.

## DÉPANNAGE

Lisez attentivement si vous détectez un dysfonctionnement.

- Si le ventilateur ne fonctionne pas correctement, assurez-vous que les connexions électriques sont correctement effectuées.
- Si vous entendez un bruit, vérifiez que les vis sont correctement serrées et fixées.
- Si le ventilateur oscille, serrez correctement les vis du support de montage.





## Características técnicas

Especificações técnicas / Technical characteristics / Technical data

Modelo / Modelo / Model / Modèle: 85-981-45-105 / 85-981-45-108 / 85-981-45-108

- Motor DC / Motor DC / DC motor / Moteur DC
- Medidas / Medidas / Measures / Mesures (cm):  $\varnothing$ 106 x 44 Max - 34 Min
- Material / Material / Material / Matériel: Hierro/Ferro/Iron/Fer + PC + PMMA
- Peso / Peso / Weight / Poids: 3.8 Kg
- Clase de protección eléctrica / Classe de proteção eléctrica / Electrical protection class / Classe de protection électrique: I
- Grado IP / Classificação IP / IP rating / Indice IP: 20
- Factor de Potencia / Fator de potência / Power Factor / Facteur de puissance: 0,9
- Tensión / Tensão / Voltage / Tension d'alimentation: AC220-240V
- Frecuencia / Frequência / Frequency / Fréquence: 50/60 Hz
- Función memoria / Função de memória / Memory function / Fonction mémoire
- Función inversa / Função reversa / Reverse function / Fonction inverse
- Función brisa / Função brisa / Breeze function / Fonction brise
- 6 velocidades / 6 velocidades / 6 speeds / 6 vitesses
- Potencia del motor / Potência do motor / Engine power / Puissance du moteur (W): 6,8 / 8 / 9,5 / 14 / 18,5 / 29
- RPM / RPM/ RPM / RPM: 175 / 186 / 198 / 212 / 227 / 245
- Flujo de aire / Fluxo de ar / Air flow / Flux d'air (m<sup>3</sup>/h): 3720 / 3940 / 4380 / 4870 / 5340 / 5730
- Nivel sonoro / Nível sonoro / Sound level / Niveau sonore (dB): 24.5 / 26.8 / 29.5 / 31.9 / 35 / 37.8
- LED: 45W
- Color de luz / Cor da luz / Light colour / Couleur de la lumière: 3CCT 3000K / 4000K / 5700K
- Flujo lumínico / Fluxo luminoso / Luminous flux / Flux lumineux (lm): 4400
- Brillo regulable / Brilho ajustável / Adjustable brightness / Luminosité réglable
- Haz de luz / Feixe de luz / Light beam / Faisceau de lumière: 120°
- Vida útil / Vida útil / Lifetime / Durée de vie: 20.000 h
- Ciclos / Ciclos / Cycles / Cycles: 15.000

Este producto contiene una fuente luminosa de la clase de eficiencia energética G

Este produto contém uma fonte de luz de classe de eficiência energética G

This product contains a light source of the energy efficiency class G

Ce produit contient une source lumineuse de classe d'efficacité énergétique G

# PARTES DEL VENTILADOR

PEÇAS DO VENTILADOR

FAN PARTS

PIÈCES DE VENTILATEUR

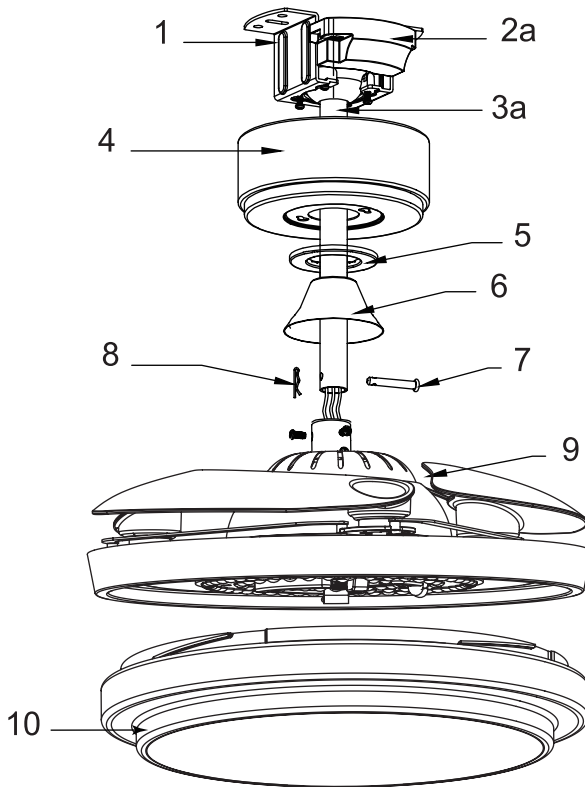

2b

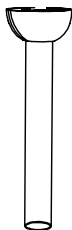

3b

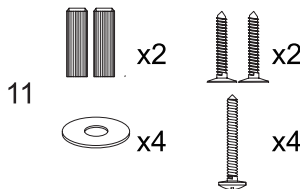

12

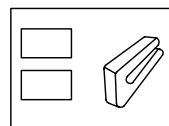

## Español

1. Soporte de montaje
2. Receptor y mando
3. Tija con bola de suspensión
4. Florón
5. Aro decorativo
6. Embellecedor
7. Pasador
8. Clip de seguridad
9. Motor
10. Difusor
11. Tornillos y arandelas
12. Kit de balanceo

## Português

1. Suporte de montagem
2. Receptor e controlo
3. Espigão com bola de suspensão
4. Fleuron
5. Anel decorativo
6. Acabamento decorativo
7. Clipe de segurança
8. Presilha
9. Motor
10. Difusor
11. Parafusos e anilhas
12. Kit de equilíbrio

## English

1. Mounting bracket
2. Receiver and remote control
3. Downrod and suspension ball
4. Fleuron
5. Decorative ring
6. Trim
7. Locking pin
8. Security clip
9. Motor
10. Diffuser
11. Screws and washers
12. Balancing kit

## Français

1. Support de montage
2. Récepteur et télécommande
3. Tige à boule de suspension
4. Fleuron
5. Anneau décoratif
6. Garniture décorative
7. Goupille de verrouillage
8. Clip de sécurité
9. Moteur
10. Diffuseur
11. Vis et rondelles
12. Kit d'équilibrage

**INSTALACIÓN DEL VENTILADOR**  
**INSTALAÇÃO DO VENTILADOR**  
*FAN INSTALLATION*  
*INSTALLATION DU VENTILATEUR*

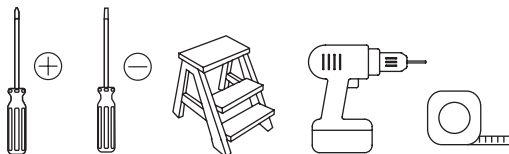

**Instalación del soporte de montaje**

Instalação do suporte de montagem

*Installing the mounting bracket*

*Installation du support de montage*

Instalación en techo de madera

Instalação do tecto de madeira

Wooden ceiling installation

Installation de plafonds en bois

Instalación en techo forjado

Instalação do tecto forjado

Forged ceiling installation

Installation de plafonds forgés

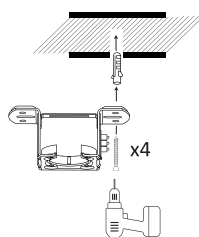
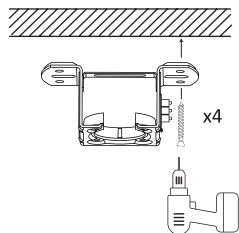

Instalación en techo de hormigón

Instalação em tecto de betão

Installation in concrete ceiling

Installation dans un plafond de béton

Instalación en falso techo

Instalação em falsos tectos

Installation in a false ceiling

Installation de faux plafond

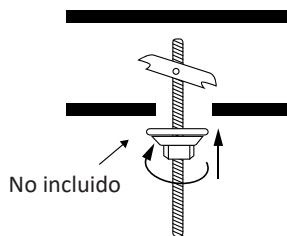
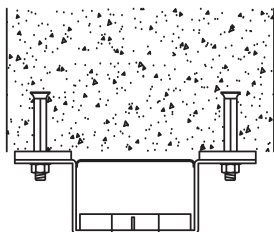

## Montaje de la tija con la bola de suspensión

Montagem do espigão do selim com a esfera de suspensão

*Mounting the seat post with the suspension ball*

*Montage de la tige de selle avec la boule de suspension*

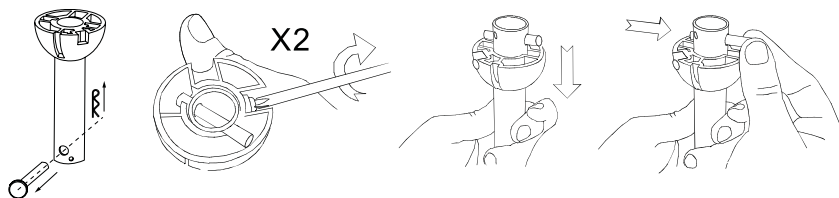

(ES) Quitar el pasador y el clip de seguridad de la parte inferior de la tija. Aflojar los tornillos de la bola de suspensión. Desliza la bola hacia abajo y quita el pasador.

(PT) Retirar a presilha e o clip de segurança do posto. Desaperte os parafusos da esfera de suspensão. Deslizar a bola para baixo e remover o clip.

(EN) Remove the locking pin and clip from the bottom of the seat post. Loosen the screws on the suspension ball. Slide the ball down and remove the locking pin.

(FR) Retirez la goupille et le clip de sécurité du bas de la tige de la selle. Desserrez les vis de la boule de suspension. Faites glisser la boule vers le bas et retirez la goupille.

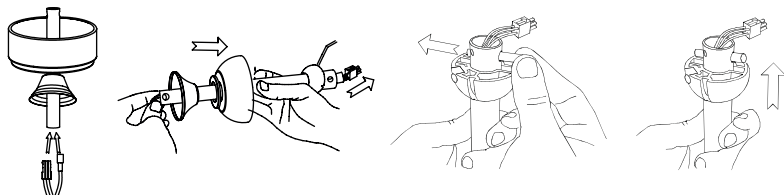

(ES) Pasar el embellecedor, el aro decorativo y el florón por la tija y pase los cables del motor a través de la tija. Vuelva a colocar la bola de suspensión.

(PT) Passar o fleuron, o anel decorativo e o acabamento decorativo sobre o poste e passar os cabos do motor através do poste. Recolocar a bola de suspensão.

(EN) Pass the trim, decorative ring and fleuron through the downrod and pass the motor cables through the downrod. Replace the suspension ball.

(FR) Faire passer la garniture, l'anneau décoratif et la rosette sur la tige de la selle et faire passer les câbles du moteur à travers la tige de la selle. Remettez la boule de suspension en place.

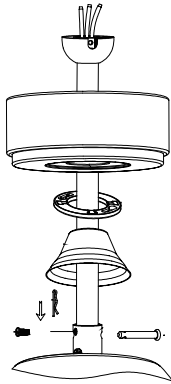

(ES) Fije la estructura de la tija, montada previamente, al motor. Retire el pasador del motor y afloje los dos tornillos, coloque la estructura en la base y sujétela con el pasador y el clip de seguridad y vuelva a apretar los dos tornillos.

(PT) Fixar a estrutura pré-montada de downrod ao motor. Retirar o pino de bloqueio do motor e desapertar os dois parafusos, colocar a estrutura sobre a base e fixá-la com o pino de bloqueio e o clip de segurança e apertar novamente os dois parafusos.

(EN) Attach the pre-assembled downrod structure to the motor. Remove the locking pin from the motor and loosen the two screws, place the structure on the base and secure it with the locking pin and safety clip and retighten the two screws.

(FR) Fixez la structure de la tige pré-assemblée au moteur. Retirez la goupille de verrouillage du moteur et desserrez les deux vis, placez la structure sur la base et fixez-la avec la goupille de verrouillage et le clip de sécurité, puis resserrez les deux vis.

## Colgar el ventilador

Pendurar o ventilador

*Hang the fan*

*Pendure o ventilador*

(ES) Antes de colgar el ventilador afloje los 2 tornillos de la base del soporte de montaje. Cuelgue el ventilador de la bola de suspensión en el soporte y gírela hasta encajarla en la orejeta del soporte.

(PT) Antes de pendurar o ventilador, desapertar os dois parafusos na base do suporte de montagem. Pendurar a ventoinha da bola de suspensão no suporte e rodá-la até que ela encaixe na argola do suporte.

(EN) Before hanging the fan loosen the two screws at the base of the mounting bracket. Hang the fan from the suspension ball in the bracket and turn it until it clicks into the bracket lug.

(FR) Avant de suspendre le ventilateur, desserrez les deux vis à la base du support de montage. Accrochez le ventilateur à la boule de suspension du support et tournez-le jusqu'à ce qu'il s'enclenche dans l'ergot du support.

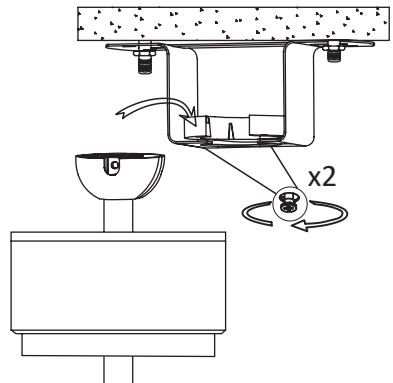

## Conecte los cables y el receptor

Conectar os cabos e o receptor

Connect the cables and the receiver

Connecter les câbles et le récepteur

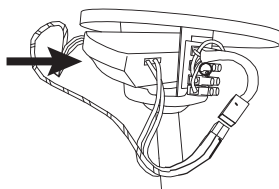
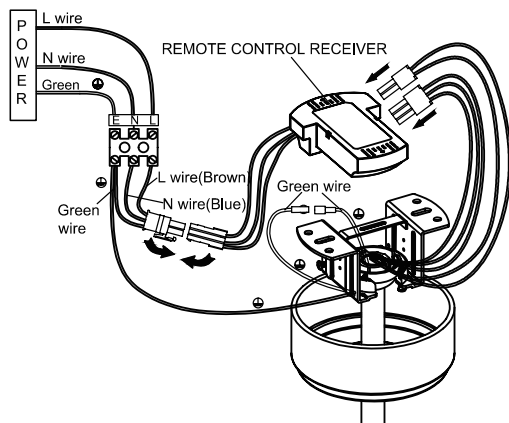

## Colocación del florón

Colocação de fleuron

Setting the fleuron

Placement de le fleuron

(ES) Fije el florón al soporte de suspensión subiéndolo y girando para situar los tornillos en los dos agujeros. Apriete firmemente los dos tornillos. Suba el aro decorativo y gire en sentido contrario a las agujas del reloj hasta que quede sujeto a los tornillos.

(PT) Fixar a roseta ao suporte de suspensão levantando-o e rodando-o para posicionar os parafusos nos dois orifícios. Apertar firmemente os dois parafusos. Levantar o anel decorativo e rodá-lo no sentido contrário ao dos ponteiros do relógio até fixar nos parafusos.

(EN) Attach the rosette to the suspension bracket by lifting it up and turning it to position the screws in the two holes. Tighten the two screws firmly. Raise the decorative ring and turn it anticlockwise until it locks onto the screws.

(FR) Fixez la rosette au support de suspension en la soulevant et en la tournant pour positionner les vis dans les deux trous. Serrez fermement les deux vis. Relevez l'anneau décoratif et tournez-le dans le sens inverse des aiguilles d'une montre jusqu'à ce qu'il se verrouille sur les vis.

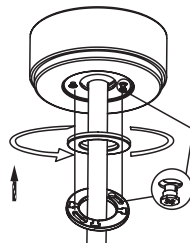
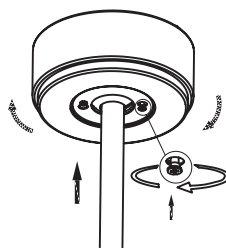

## Colocación del difusor

Colocação do diffusor

Setting the diffuser

Placement de le diffuseur

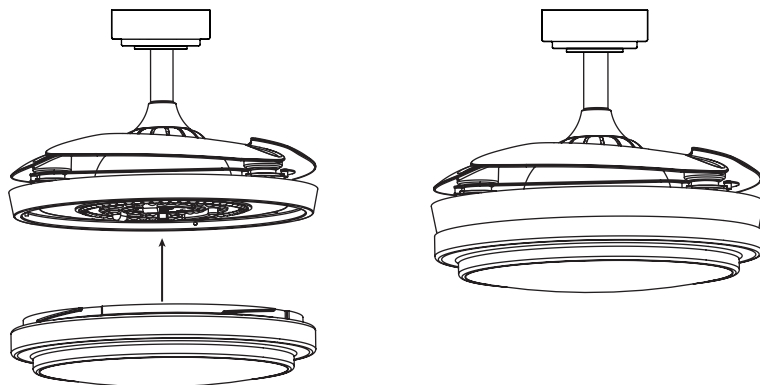

## Funcionamiento del mando

Funcionamento de controlo remoto

Remote control operation

Fonctionnement de la télécommande

(ES) **Emparejamiento:** El mando viene sincronizado con el ventilador de fábrica. En caso de perder la sincronización, encienda el ventilador desde el interruptor de la pared y pulse el botón “5”. Si el emparejamiento se ha realizado correctamente la luz parpadeará dos veces. Si no se ha sincronizado, apague y repita el proceso.

(PT) **Emparelhamento:** O controlador é sincronizado com o ventilador na fábrica. Em caso de perda de sincronização, ligar o ventilador do interruptor de parede e premir o botão “5”. Se o emparelhamento foi bem-sucedido, a luz piscará duas vezes. Se não tiver sido emparelhado, desligue e repita o processo.

(EN) **Pairing:** The controller is synchronised with the fan from the factory. In case of loss of synchronisation, turn on the fan from the wall switch and press “5” button. If the pairing is successful, the light will flash twice. If it has not been paired, switch off and repeat the process.

(FR) **Appariement:** la télécommande est synchronisée avec le ventilateur en usine. Si le jumelage est perdu, allumez le ventilateur à partir de l'interrupteur mural et appuyez sur le bouton “5”. Si l'appariement a réussi, la lumière clignote deux fois. S'il n'a pas été apparié, éteignez-le et répétez le processus.

(ES) **Importante:** No activar la función verano/invierno cuando el ventilador esta funcionando. Activar solamente con el motor del ventilador totalmente parado.

(PT) **Importante:** Não ative a função verão/inverno quando o ventilador estiver funcionando. Ativar somente com o motor do ventilador completamente parado.

(EN) **Important:** Do not activate the summer/winter function when the fan is running. Activate only with the fan motor completely stopped.

(FR) **Important:** N'activez pas la fonction été/hiver lorsque le ventilateur est en marche. Activer uniquement avec le moteur du ventilateur complètement arrêté.



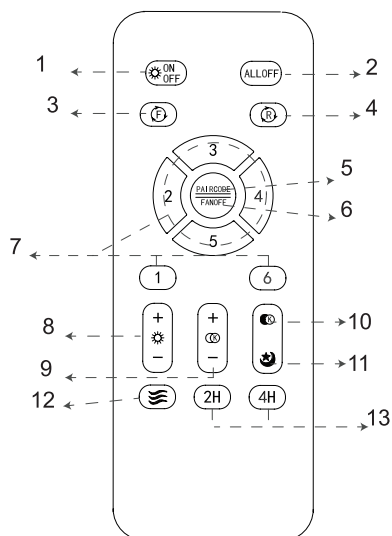

#### Español

1. Encender/Apagar la luz
2. Apagar
3. Función verano
4. Función invierno
5. Emparejar
6. Apagar el ventilador
7. Velocidad
8. +/- Luminosidad
9. Ajuste de luz gradual
10. 6000/3000/4000K
11. Luz de noche
12. Aire natural
13. Temporizador

#### English

1. Switch on/off light
2. Switch off
3. Summer function
4. Winter function
5. Pairing
6. Switch off the fan
7. Speed
8. +/- brightness
9. Gradual light adjustment
10. 6000/3000/4000K
11. Night light
12. Natural air
13. Timer

#### Português

1. Ligar/Desligar a luz
2. Desligar
3. Função Verão
4. Função Inverno
5. Emparelhamento
6. Desligar o ventilador
7. Velocidade
8. +/- luminosidade
9. Ajuste gradual da luz
10. 6000/3000/4000K
11. Luz nocturna
12. Ar natural
13. Temporizador

#### Français

1. Allumer/Éteindre la lumière
2. Éteindre
3. Fonction été
4. Fonction hiver
5. Appariement
6. Arrêtez le ventilateur
7. Vitesse
8. +/- luminosité
9. Ajustement graduel de la lumière
10. 6000/3000/4000K
11. Lumière de nuit
12. Air naturel
13. Minuterie

## **GARANTÍA LIMITADA DEL MOTOR 8 AÑOS**

1. GARANTIA VIDA DEL MOTOR – Si se produjera un fallo en el funcionamiento del motor, debido a un defecto en los materiales o en la fabricación del mismo, durante los primeros 8 años después de su compra, CRISTALRECORD S.L.U. proporcionará la pieza de repuesto, o si es necesario un motor nuevo para solucionar el problema, tras la recepción del ventilador defectuoso. Será necesario el ticket de compra junto con el embalaje original en perfecto estado y el cliente se hará responsable de todos los gastos que genere la reinstalación y de los costes de los envíos.

2. Esta garantía carece de valor y no se aplica a daños que puede sufrir el motor por:

- |  |  |
|--|--|
| a. Instalación incorrecta                      | b. Accidentes                                |
| c. Uso indebido del ventilador                 | d. Modificaciones del producto original      |
| e. Exposición excesiva al calor o a la humedad | f. No seguir las instrucciones suministradas |

3. Todos los gastos que se generen, tanto de envíos como de desmontaje o reinstalación, corre a cargo del cliente final del producto, no de la tienda que vendió el ventilador ni de CRISTALRECORD S.L.U.

4. Toda incidencia referida a fallos en el motor debe ser autorizada desde CRISTALRECORD S.L.U. El cliente final deberá contactar a través de la tienda donde compró el ventilador para iniciar los trámites necesarios, y así hacer uso de esta garantía.

5. Esta garantía está limitada al motor, el resto de partes del ventilador quedan enmarcadas dentro de los términos generales de la garantía de 3 años del producto.

## **8 ANOS DE GARANTIA LIMITADA DO MOTOR**

1. GARANTIA DE VIDA MOTOR - Se houver uma falha no funcionamento do motor, devido a um defeito nos materiais ou no fabrico do mesmo, durante os primeiros 8 anos após a sua compra, a CRISTALRECORD S.L.U. fornecerá a peça de substituição, ou se necessário um motor novo para resolver o problema, após a recepção do ventilador defeituoso. O recibo de compra juntamente com a embalagem original em perfeitas condições será exigido e o cliente será responsável por todas as despesas geradas pela reinstalação e pelos custos de envio.

2. Esta garantia é nula e não se aplica a danos no motor causados por:

- |   |  |
|---|--|
| a. Instalação incorrecta                    | b. Acidentes                                 |
| c. Utilização inadequada do ventilador      | d. Modificações ao produto original          |
| e. Exposição excessiva ao calor ou humidade | f. Falha em seguir as instruções fornecidas. |

3. todas as despesas geradas, tanto para o envio como para a desmontagem ou reinstalação, serão pagas pelo cliente final do produto, não pela loja que vendeu o ventilador nem pela CRISTALRECORD S.L.U.

4. Qualquer incidente referente a avarias no motor deve ser autorizado pela CRISTALRECORD S.L.U. O cliente final deve contactar a loja onde o ventilador foi adquirido para iniciar os procedimentos necessários, e assim fazer uso desta garantia.

5. Esta garantia é limitada ao motor, o resto das partes do ventilador são enquadradas dentro dos termos gerais da garantia de 3 anos do produto.

## LIMITED MOTOR WARRANTY 8 YEARS

1. ENGINE LIFE GUARANTEE - If there is a failure in the operation of the engine, due to a defect in the materials or in the manufacture thereof, during the first 8 years after its purchase, CRISTALRECORD S.L.U. It will provide the spare part, or if a new engine is needed to solve the problem, upon receipt of the defective fan. The purchase ticket will be necessary along with the original packaging in perfect condition and the customer will be responsible for all the expenses generated by the reinstallation and the shipping costs.

2. This warranty has no value and does not apply to damage that the engine may suffer from:

- |   |  |
|---|--|
| a. Incorrect installation                 | b. Accidents                               |
| c. Bad use of the fan                     | d. Modifications of the original product   |
| e. Excessive exposure to heat or moisture | f. Do not follow the instructions supplied |

3. All the expenses that are generated, as much of shipments as of disassembly or reinstallation, are the responsibility of the final customer of the product, not of the store that sold the fan or of CRISTALRECORD S.L.U.

4. Any incident related to engine failures must be authorized from CRISTALRECORD S.L.U. The final customer should contact through the store where he bought the fan to start the necessary procedures, and thus make use of this guarantee.

5. This warranty is limited to the engine, all other parts of the fan are framed within the general terms of the 3-year product warranty.

## GARANTIE LIMITÉE DU MOTEUR 8 ANS

1. GARANTIE DE LA VIE DU MOTEUR - En cas de défaillance du fonctionnement du moteur, due à un défaut des matériaux ou de sa fabrication, au cours des 8 premières années après son achat, CRISTALRECORD S.L.U. Il fournira la pièce de rechange, ou si un nouveau moteur est nécessaire pour résoudre le problème, à la réception du ventilateur défectueux. Le ticket d'achat sera nécessaire avec l'emballage d'origine en parfait état et le client sera responsable de toutes les dépenses générées par la réinstallation et les frais d'expédition.

2. Cette garantie n'a aucune valeur et ne s'applique pas aux dommages dont le moteur pourrait souffrir:

- |  |  |
|--|--|
| a. Installation incorrecte                 | b. Accidents                               |
| c. Mauvaise utilisation du ventilateur     | d. Modifications du produit d'origine      |
| e. Exposition à la chaleur ou à l'humidité | f. Ne suivez pas les instructions fournies |

3. Toutes les dépenses générées, autant des expéditions que du démontage ou de la réinstallation, sont à la charge du client final du produit, et non du magasin qui a vendu le ventilateur ou de CRISTALRECORD S.L.U.

4. Tout incident lié à une panne moteur doit être autorisé par CRISTALRECORD S.L.U. Le client final doit contacter via le magasin où il a acheté le ventilateur pour démarrer les procédures nécessaires, et ainsi faire usage de cette garantie.

5. Cette garantie est limitée au moteur, toutes les autres pièces du ventilateur sont encadrées dans les conditions générales de la garantie produit de 3 ans.

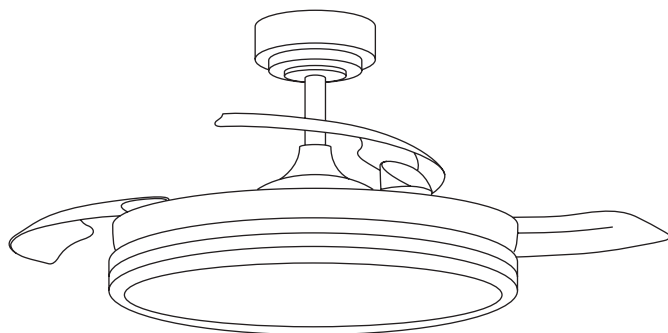

Importado por: / Imported by: / Importé par:  
CristalRecord S.L.U B50631175  
Pol Ruiseñores I. Ctra. de Logroño m 8,5  
50.011 Zaragoza - España  
Made in China